

TURYN

instrukcja do produktów o numerach katalogowych: 324696 (BLACK); 324771 (WHITE)

Sanico Electronics Polska Sp. z o.o.
ul. Okólna 45, 05-270 Marki
sanico@sanico.com.pl; www.sanico.com.pl
tel. +48 22 744 20 50

Wszystkie prawa zastrzeżone. Wszelkie prawa zastrzeżone.

Zapoznaj się z instrukcją. Zachowaj do wykorzystania w przyszłości.

Wszystkie prawa zastrzeżone. Wszelkie prawa zastrzeżone.



Wszystkie prawa zastrzeżone. Wszelkie prawa zastrzeżone.

Wszystkie prawa zastrzeżone. Wszelkie prawa zastrzeżone.

Wszystkie prawa zastrzeżone. Wszelkie prawa zastrzeżone.

Wszystkie prawa zastrzeżone. Wszelkie prawa zastrzeżone.

Wszystkie prawa zastrzeżone. Wszelkie prawa zastrzeżone.

Wszystkie prawa zastrzeżone. Wszelkie prawa zastrzeżone.

Wszystkie prawa zastrzeżone. Wszelkie prawa zastrzeżone.

Wszystkie prawa zastrzeżone. Wszelkie prawa zastrzeżone.

Wszystkie prawa zastrzeżone. Wszelkie prawa zastrzeżone.

Wszystkie prawa zastrzeżone. Wszelkie prawa zastrzeżone.

Wszystkie prawa zastrzeżone. Wszelkie prawa zastrzeżone.

Wszystkie prawa zastrzeżone. Wszelkie prawa zastrzeżone.

Wszystkie prawa zastrzeżone. Wszelkie prawa zastrzeżone.

Wszystkie prawa zastrzeżone. Wszelkie prawa zastrzeżone.

Wszystkie prawa zastrzeżone. Wszelkie prawa zastrzeżone.

Wszystkie prawa zastrzeżone. Wszelkie prawa zastrzeżone.

Wszystkie prawa zastrzeżone. Wszelkie prawa zastrzeżone.

Wszystkie prawa zastrzeżone. Wszelkie prawa zastrzeżone.

Wszystkie prawa zastrzeżone. Wszelkie prawa zastrzeżone.

Wszystkie prawa zastrzeżone. Wszelkie prawa zastrzeżone.

Wszystkie prawa zastrzeżone. Wszelkie prawa zastrzeżone.

Wszystkie prawa zastrzeżone. Wszelkie prawa zastrzeżone.

Wszystkie prawa zastrzeżone. Wszelkie prawa zastrzeżone.

Wszystkie prawa zastrzeżone. Wszelkie prawa zastrzeżone.

Wszystkie prawa zastrzeżone. Wszelkie prawa zastrzeżone.

Wszystkie prawa zastrzeżone. Wszelkie prawa zastrzeżone.

Wszystkie prawa zastrzeżone. Wszelkie prawa zastrzeżone.

Wszystkie prawa zastrzeżone. Wszelkie prawa zastrzeżone.

Wszystkie prawa zastrzeżone. Wszelkie prawa zastrzeżone.

Wszystkie prawa zastrzeżone. Wszelkie prawa zastrzeżone.

Wszystkie prawa zastrzeżone. Wszelkie prawa zastrzeżone.

Wszystkie prawa zastrzeżone. Wszelkie prawa zastrzeżone.

Wszystkie prawa zastrzeżone. Wszelkie prawa zastrzeżone.

Wszystkie prawa zastrzeżone. Wszelkie prawa zastrzeżone.

Wszystkie prawa zastrzeżone. Wszelkie prawa zastrzeżone.

Wszystkie prawa zastrzeżone. Wszelkie prawa zastrzeżone.

Wszystkie prawa zastrzeżone. Wszelkie prawa zastrzeżone.

Wszystkie prawa zastrzeżone. Wszelkie prawa zastrzeżone.

Wszystkie prawa zastrzeżone. Wszelkie prawa zastrzeżone.

Wszystkie prawa zastrzeżone. Wszelkie prawa zastrzeżone.

Wszystkie prawa zastrzeżone. Wszelkie prawa zastrzeżone.

Wszystkie prawa zastrzeżone. Wszelkie prawa zastrzeżone.

Wszystkie prawa zastrzeżone. Wszelkie prawa zastrzeżone.

Wszystkie prawa zastrzeżone. Wszelkie prawa zastrzeżone.

Wszystkie prawa zastrzeżone. Wszelkie prawa zastrzeżone.

Wszystkie prawa zastrzeżone. Wszelkie prawa zastrzeżone.

Wszystkie prawa zastrzeżone. Wszelkie prawa zastrzeżone.

Wszystkie prawa zastrzeżone. Wszelkie prawa zastrzeżone.

Wszystkie prawa zastrzeżone. Wszelkie prawa zastrzeżone.

Wszystkie prawa zastrzeżone. Wszelkie prawa zastrzeżone.

Wszystkie prawa zastrzeżone. Wszelkie prawa zastrzeżone.

Wszystkie prawa zastrzeżone. Wszelkie prawa zastrzeżone.

Wszystkie prawa zastrzeżone. Wszelkie prawa zastrzeżone.

Wszystkie prawa zastrzeżone. Wszelkie prawa zastrzeżone.

Wszystkie prawa zastrzeżone. Wszelkie prawa zastrzeżone.

Wszystkie prawa zastrzeżone. Wszelkie prawa zastrzeżone.

Wszystkie prawa zastrzeżone. Wszelkie prawa zastrzeżone.

Wszystkie prawa zastrzeżone. Wszelkie prawa zastrzeżone.

Wszystkie prawa zastrzeżone. Wszelkie prawa zastrzeżone.

Wszystkie prawa zastrzeżone. Wszelkie prawa zastrzeżone.

Wszystkie prawa zastrzeżone. Wszelkie prawa zastrzeżone.

Wszystkie prawa zastrzeżone. Wszelkie prawa zastrzeżone.

Wszystkie prawa zastrzeżone. Wszelkie prawa zastrzeżone.

Wszystkie prawa zastrzeżone. Wszelkie prawa zastrzeżone.

Wszystkie prawa zastrzeżone. Wszelkie prawa zastrzeżone.

Wszystkie prawa zastrzeżone. Wszelkie prawa zastrzeżone.

Wszystkie prawa zastrzeżone. Wszelkie prawa zastrzeżone.

Wszystkie prawa zastrzeżone. Wszelkie prawa zastrzeżone.

Wszystkie prawa zastrzeżone. Wszelkie prawa zastrzeżone.

Wszystkie prawa zastrzeżone. Wszelkie prawa zastrzeżone.

Wszystkie prawa zastrzeżone. Wszelkie prawa zastrzeżone.

Wszystkie prawa zastrzeżone. Wszelkie prawa zastrzeżone.

Wszystkie prawa zastrzeżone. Wszelkie prawa zastrzeżone.

Wszystkie prawa zastrzeżone. Wszelkie prawa zastrzeżone.

Wszystkie prawa zastrzeżone. Wszelkie prawa zastrzeżone.

Wszystkie prawa zastrzeżone. Wszelkie prawa zastrzeżone.

Wszystkie prawa zastrzeżone. Wszelkie prawa zastrzeżone.

Wszystkie prawa zastrzeżone. Wszelkie prawa zastrzeżone.

Wszystkie prawa zastrzeżone. Wszelkie prawa zastrzeżone.

Wszystkie prawa zastrzeżone. Wszelkie prawa zastrzeżone.

Wszystkie prawa zastrzeżone. Wszelkie prawa zastrzeżone.

Wszystkie prawa zastrzeżone. Wszelkie prawa zastrzeżone.

Wszystkie prawa zastrzeżone. Wszelkie prawa zastrzeżone.

Wszystkie prawa zastrzeżone. Wszelkie prawa zastrzeżone.

Wszystkie prawa zastrzeżone. Wszelkie prawa zastrzeżone.

Wszystkie prawa zastrzeżone. Wszelkie prawa zastrzeżone.

Wszystkie prawa zastrzeżone. Wszelkie prawa zastrzeżone.

Wszystkie prawa zastrzeżone. Wszelkie prawa zastrzeżone.

Wszystkie prawa zastrzeżone. Wszelkie prawa zastrzeżone.

Wszystkie prawa zastrzeżone. Wszelkie prawa zastrzeżone.

Wszystkie prawa zastrzeżone. Wszelkie prawa zastrzeżone.

Wszystkie prawa zastrzeżone. Wszelkie prawa zastrzeżone.

Wszystkie prawa zastrzeżone. Wszelkie prawa zastrzeżone.

Wszystkie prawa zastrzeżone. Wszelkie prawa zastrzeżone.

Wszystkie prawa zastrzeżone. Wszelkie prawa zastrzeżone.

Wszystkie prawa zastrzeżone. Wszelkie prawa zastrzeżone.

Wszystkie prawa zastrzeżone. Wszelkie prawa zastrzeżone.

Wszystkie prawa zastrzeżone. Wszelkie prawa zastrzeżone.

Wszystkie prawa zastrzeżone. Wszelkie prawa zastrzeżone.

Wszystkie prawa zastrzeżone. Wszelkie prawa zastrzeżone.

Wszystkie prawa zastrzeżone. Wszelkie prawa zastrzeżone.

Wszystkie prawa zastrzeżone. Wszelkie prawa zastrzeżone.

Wszystkie prawa zastrzeżone. Wszelkie prawa zastrzeżone.

Wszystkie prawa zastrzeżone. Wszelkie prawa zastrzeżone.

Wszystkie prawa zastrzeżone. Wszelkie prawa zastrzeżone.

Wszystkie prawa zastrzeżone. Wszelkie prawa zastrzeżone.

Wszystkie prawa zastrzeżone. Wszelkie prawa zastrzeżone.

Wszystkie prawa zastrzeżone. Wszelkie prawa zastrzeżone.

Wszystkie prawa zastrzeżone. Wszelkie prawa zastrzeżone.

Wszystkie prawa zastrzeżone. Wszelkie prawa zastrzeżone.

Wszystkie prawa zastrzeżone. Wszelkie prawa zastrzeżone.

Wszystkie prawa zastrzeżone. Wszelkie prawa zastrzeżone.

Wszystkie prawa zastrzeżone. Wszelkie prawa zastrzeżone.

Wszystkie prawa zastrzeżone. Wszelkie prawa zastrzeżone.

Wszystkie prawa zastrzeżone. Wszelkie prawa zastrzeżone.

Wszystkie prawa zastrzeżone. Wszelkie prawa zastrzeżone.

Wszystkie prawa zastrzeżone. Wszelkie prawa zastrzeżone.

Wszystkie prawa zastrzeżone. Wszelkie prawa zastrzeżone.

Wszystkie prawa zastrzeżone. Wszelkie prawa zastrzeżone.

Wszystkie prawa zastrzeżone. Wszelkie prawa zastrzeżone.

Wszystkie prawa zastrzeżone. Wszelkie prawa zastrzeżone.

Wszystkie prawa zastrzeżone. Wszelkie prawa zastrzeżone.

Wszystkie prawa zastrzeżone. Wszelkie prawa zastrzeżone.

Wszystkie prawa zastrzeżone. Wszelkie prawa zastrzeżone.

Wszystkie prawa zastrzeżone. Wszelkie prawa zastrzeżone.

Wszystkie prawa zastrzeżone. Wszelkie prawa zastrzeżone.

Wszystkie prawa zastrzeżone. Wszelkie prawa zastrzeżone.

Wszystkie prawa zastrzeżone. Wszelkie prawa zastrzeżone.

Wszystkie prawa zastrzeżone. Wszelkie prawa zastrzeżone.

Wszystkie prawa zastrzeżone. Wszelkie prawa zastrzeżone.

Wszystkie prawa zastrzeżone. Wszelkie prawa zastrzeżone.

Wszystkie prawa zastrzeżone. Wszelkie prawa zastrzeżone.

Wszystkie prawa zastrzeżone. Wszelkie prawa zastrzeżone.

Wszystkie prawa zastrzeżone. Wszelkie prawa zastrzeżone.

Wszystkie prawa zastrzeżone. Wszelkie prawa zastrzeżone.

Wszystkie prawa zastrzeżone. Wszelkie prawa zastrzeżone.

Wszystkie prawa zastrzeżone. Wszelkie prawa zastrzeżone.

Wszystkie prawa zastrzeżone. Wszelkie prawa zastrzeżone.

Wszystkie prawa zastrzeżone. Wszelkie prawa zastrzeżone.

Wszystkie prawa zastrzeżone. Wszelkie prawa zastrzeżone.

Wszystkie prawa zastrzeżone. Wszelkie prawa zastrzeżone.

Wszystkie prawa zastrzeżone. Wszelkie prawa zastrzeżone.

Wszystkie prawa zastrzeżone. Wszelkie prawa zastrzeżone.

Wszystkie prawa zastrzeżone. Wszelkie prawa zastrzeżone.

Wszystkie prawa zastrzeżone. Wszelkie prawa zastrzeżone.

Wszystkie prawa zastrzeżone. Wszelkie prawa zastrzeżone.

Wszystkie prawa zastrzeżone. Wszelkie prawa zastrzeżone.

Wszystkie prawa zastrzeżone. Wszelkie prawa zastrzeżone.

Wszystkie prawa zastrzeżone. Wszelkie prawa zastrzeżone.

Wszystkie prawa zastrzeżone. Wszelkie prawa zastrzeżone.

Wszystkie prawa zastrzeżone. Wszelkie prawa zastrzeżone.

Wszystkie prawa zastrzeżone. Wszelkie prawa zastrzeżone.

Wszystkie prawa zastrzeżone. Wszelkie prawa zastrzeżone.

Wszystkie prawa zastrzeżone. Wszelkie prawa zastrzeżone.

Wszystkie prawa zastrzeżone. Wszelkie prawa zastrzeżone.

Wszystkie prawa zastrzeżone. Wszelkie prawa zastrzeżone.

Wszystkie prawa zastrzeżone. Wszelkie prawa zastrzeżone.

Wszystkie prawa zastrzeżone. Wszelkie prawa zastrzeżone.

Wszystkie prawa zastrzeżone. Wszelkie prawa zastrzeżone.

Wszystkie prawa zastrzeżone. Wszelkie prawa zastrzeżone.

Wszystkie prawa zastrzeżone. Wszelkie prawa zastrzeżone.

Wszystkie prawa zastrzeżone. Wszelkie prawa zastrzeżone.

Wszystkie prawa zastrzeżone. Wszelkie prawa zastrzeżone.

Wszystkie prawa zastrzeżone. Wszelkie prawa zastrzeżone.

Wszystkie prawa zastrzeżone. Wszelkie prawa zastrzeżone.

Wszystkie prawa zastrzeżone. Wszelkie prawa zastrzeżone.

Wszystkie prawa zastrzeżone. Wszelkie prawa zastrzeżone.

Wszystkie prawa zastrzeżone. Wszelkie prawa zastrzeżone.

Wszystkie prawa zastrzeżone. Wszelkie prawa zastrzeżone.

Wszystkie prawa zastrzeżone. Wszelkie prawa zastrzeżone.

poškozených součástech.

OCHRANA ŽIVOTNÍHO PROSTŘEDÍ *
Dbejte na čistotu a životní prostředí. Odpad z obalů by měl být tříděn. Symbol přeškrtnuté popelnice na zařízení, obalu nebo k němu připojených dokumentech znamená, že výrobek nesmí být likvidován s jiným odpadem pod pokoutou. Použité vybavení může obsahovat látky, které mají toxické a karcinogenní vlastnosti, jsou nebezpečné pro lidské zdraví a životy a mohou také kontaminovat půdu a podzemní vody. Takto označené produkty vyžadují zvláštní formu zpracování, zejména obnovu, recyklaci a/nebo likvidaci. Informace o sběrných/odkládacích místech poskytují místní úřady, společnosti zabývající se likvidací odpadu nebo prodejci takového zařízení. Použité zařízení může být také vráceno prodávajícím, pokud nákup nového výrobku nepředchází množství zakoupeného nového zařízení stejného typu. Každá domácnost hraje důležitou roli v řetězci zpětného získávání druhotných surovin, protožmo recyklace použitého zařízení. Vhodné chování formuje vhodné postoje k zachování obecného dobra, kterým je přirozené prostředí. Vyše uvedená pravidla platí pro Evropskou unii.

ZÁRUKA
Záruka je platná v souladu s platnými předpisy, pokud je předložen doklad o koupi. Abychom zajistili co nejlépeší využití našich produktů, prodloužili jsme záruku na 5 let. Záruka je platná pouze v případě, že je výrobek instalován, používán a udržován v souladu s pokyny v uživatelské příručce. Mechanické poškození mimo kontrolu výrobce/dodavatele (jako jsou trhliny, oděry, řezné rány, praskliny nebo jiné poškození způsobené pádem nebo nárazem) není kryto zárukou.

- EE - VERWENDUNG / ANWENDUNG
Das Produkt ist für den Gebrauch im Haushalt und allgemeine Zwecke bestimmt. Zur Verwendung in Innenräumen.
INSTALLATION UND SICHERHEIT
Lesen Sie vor der Montage die Anleitung.
Die Montage sollte von einer Person durchgeführt werden, welche die erforderliche Befugnis hat. Alle Tätigkeiten sind bei abgeschalteter Energieversorgung durchzuführen.
Besondere Vorsicht ist zu wahren.
Montageschema: s. Zeichnungen.
Vor der Inbetriebnahme muss die ordnungsgemäße mechanische Befestigung und der elektrische Anschluss geprüft werden.
Das Produkt kann an ein Elektrizitätsnetz angeschlossen werden, das die gesetzlich festgelegten Energiestandards erfüllt.
Verwenden Sie richtig ausgewählte Durchmesser von Stromkabeln und deren Typ.
Das Gerät und sein Zubehör sind kein Spielzeug. Geben Sie sie nicht an kleine Kinder zum Spielen weiter, da diese sich selbst oder anderen schaden oder das Gerät beschädigen können.
Das Gerät sowie alle seine Teile und Zubehörteile sollten außerhalb der Reichweite von kleinen Kindern aufbewahrt werden.
Die Nichtbeachtung der Empfehlungen der vorliegenden Hinweise kann u. a. zu Bränden, Verbrennungen, Stromschlägen, physischen Verletzungen und anderen materiellen und immateriellen Schäden führen.
Berühren Sie das Produkt oder die Stromkabel niemals mit nassen Händen. Wenn das Kabel oder andere elektrische Komponenten beschädigt sind, trennen Sie das Produkt sofort von der Stromversorgung und wenden Sie sich an einen qualifizierten Elektriker.
Die Verwendung eines beschädigten oder unvollständigen Produkts ist nicht zulässig.
Installieren Sie die Beleuchtung an einem stabilen Ort, um ein Umkippen, Herunterfallen oder Lösen zu vermeiden. Stellen Sie sicher, dass die Befestigungselemente richtig festgezogen sind.

Installieren Sie die Beleuchtung entfernt von Wasserquellen wie Springbrunnen, Pools oder Staueisen, um das Risiko eines Kurzschlusses zu minimieren.
Stellen Sie sicher, dass die Deckenstruktur (oder ein anderer Montageort) stabil genug ist, um das Gewicht der Lampe zu tragen.
Verwenden Sie nur Glühbirnen, deren Leistung die vom Hersteller empfohlene Maximalleistung nicht überschreitet.
Die mitgelieferten Dübel und Schrauben zur Befestigung der Leuchte sind für den Einsatz auf festem Untergrund (Beton, Vollziegel) vorgesehen. Benutzen Sie zur Befestigung der Lampe immer für den Untergrund geeignete Befestigungsmitel.
Führen Sie Wartungsarbeiten bei abgeschalteter Stromversorgung durch, nachdem das Produkt abgekühlt ist.
Regelmäßig reinigen. Verwenden Sie keine chemischen Reinigungsmittel. Überprüfen Sie das Produkt regelmäßig auf Beschädigungen. Decken Sie das Produkt nicht ab. Sorgen Sie für freien Luftzugang. Das Produkt kann sich auf erhöhte Temperaturen erhitzen. Betreiben Sie das Produkt nur mit seiner Nennspannung oder innerhalb des angegebenen Spannungsbereichs.
Tragen Sie bei der Montage und Wartung Schutzhandschuhe, um Schnitte an möglichen scharfen Kanten oder beschädigten Bauteilen zu vermeiden.

UMWELTSCHUTZ *
Achten Sie auf Sauberkeit und die Umwelt. Verpackungsmüll sollte getrennt werden. Das Symbol einer durchgestrichenen Mülltonne auf Geräten, Verpackungen oder daran angebrachten Dokumenten bedeutet, dass das Produkt bei drohender Gelbdebe nicht zusammen mit anderem Abfall entsorgt werden darf. Altgeräte können Stoffe enthalten, die toxisch und krebserregend sind, eine Gefahr für die menschliche Gesundheit und das Leben darstellen und außerdem Boden und Grundwasser verunreinigen können. Derart gekennzeichnete Produkte bedürfen einer besonderen Behandlung, insbesondere einer Rückgewinnung, Wiederverwertung und/oder Entsorgung. Informationen zu Sammel-/Rückgabestellen erhalten Sie bei Ihren Kommunen,

Nehmen Sie keine Änderungen am Produkt vor. Dies führt zum Erlöschen der Garantie und kann zu Gesundheitsrisiken wie Stromschlägen führen.

BETRIEBSHINWEISE / WARTUNG
Führen Sie Wartungsarbeiten bei abgeschalteter Stromversorgung durch, nachdem das Produkt abgekühlt ist.
Regelmäßig reinigen. Verwenden Sie keine chemischen Reinigungsmittel. Überprüfen Sie das Produkt regelmäßig auf Beschädigungen. Decken Sie das Produkt nicht ab. Sorgen Sie für freien Luftzugang. Das Produkt kann sich auf erhöhte Temperaturen erhitzen. Betreiben Sie das Produkt nur mit seiner Nennspannung oder innerhalb des angegebenen Spannungsbereichs.
Tragen Sie bei der Montage und Wartung Schutzhandschuhe, um Schnitte an möglichen scharfen Kanten oder beschädigten Bauteilen zu vermeiden.

UMWELTSCHUTZ *
Achten Sie auf Sauberkeit und die Umwelt. Verpackungsmüll sollte getrennt werden. Das Symbol einer durchgestrichenen Mülltonne auf Geräten, Verpackungen oder daran angebrachten Dokumenten bedeutet, dass das Produkt bei drohender Gelbdebe nicht zusammen mit anderem Abfall entsorgt werden darf. Altgeräte können Stoffe enthalten, die toxisch und krebserregend sind, eine Gefahr für die menschliche Gesundheit und das Leben darstellen und außerdem Boden und Grundwasser verunreinigen können. Derart gekennzeichnete Produkte bedürfen einer besonderen Behandlung, insbesondere einer Rückgewinnung, Wiederverwertung und/oder Entsorgung. Informationen zu Sammel-/Rückgabestellen erhalten Sie bei Ihren Kommunen,

Entsorgungsunternehmen oder Händlern entsprechender Geräte.
Eine Rückgabe gebrauchter Geräte an den Verkäufer ist ebenfalls möglich, sofern der Kauf eines Neugerätes die Menge des Kaufs eines Neugerätes gleichen Typs nicht übersteigt.
Jeder Haushalt spielt in der Kette der Sekundärrohstoffgewinnung und damit der Wiederverwertung von Altgeräten eine wichtige Rolle. Angemessenes Verhalten trägt entsprechende Einstellungen zum Erhalt des Gemeinguts, nämlich der natürlichen Umwelt. Die oben genannten Regeln gelten für die Europäische Union.

- FI - EESMÄRK / RAKENDUS
Toode on mõeldud kasutamiseks kodumajapidamises ja üldiseks otstarbeks. Kasutamiseks siseruumides.

PAIGALDAMINE JA OHUTUS
Enne kokkupanemise tööde asumist tutvuta kasutamisejuhendi-ga.
Monteerimistöösiid peab sooritama vastavaid kvalifikatsioone omav isik, ligasugu tehinguid sooritada väljalülitatud toitevoolu korral.
Tuleb säilitada erilised ettevaatlikkuse vahendid.
Monteerimise skeem: vaata illustratsiooni.
Enne esimest kasutamist tuleb ülekontrollida seade õigeaparast mehaanilist kinnitust ja elektrilist ühendust.
Seade võib olla ühendatud toilitustus energiav

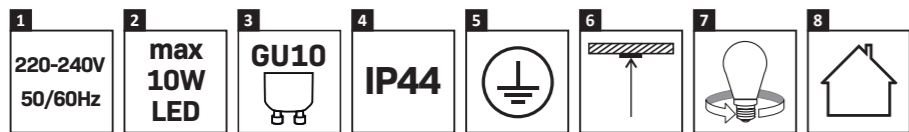

- 1. Napięcie**
(CZ) Napětí (DE) Spannung (EE) Pinge (FI) Jännitys (GB) Tension (HR) Napetost (HU) Feszültség (IT) Tensione (LT) Įtampa (LV) Spriedze (RO) Tensiune (SK) Napätie (UA) Напруга
- 2. Moc**
(CZ) Výkon (DE) Leistung (EE) Võimsus (FI) Tehoa (GB) Power (HR) Vlast (HU) Hatalom (IT) Potenza (LT) Galia (LV) Jauda (RO) Putere (SK) Výkon (UA) Потужність
- 3. Rodzaj gwintu**
(CZ) Typ závitu (DE) Thread-Typ (EE) Keerme tüüp (FI) Langan tyyppi (GB) Thread type (HR) Vrsta niti (HU) A szál típusa (IT) Tipo di filo (LT) Siūlo tipas (LV) Vītnes veids (RO) Tipul firului (SK) Tipul firului (UA) Тип різьби
- 4. Stopień ochrony IP**
(CZ) stupeň ochrany IP (DE) IP-Schutzstufe (EE) IP kaitse tase (FI) IP-suojautasto (GB) IP protection class (HR) IP razina zaštite (HU) IP védelmi szint (IT) Livello di protezione IP (LT) IP apsaugos lygis (LV) IP aizsardzības līmenis (RO) Nivel de protecție IP (SK) Úroveň ochrany IP (UA) Клас захисту
- 5. Klasa ochronności**
(CZ) Třída ochrany (DE) Schutzklasse (EE) Kaitseklass (FI) Suojausluokka (GB) Protection class (HR) Klasa zaštite (HU) Védelmi osztály (IT) Classe di protezione (LT) Apsaugos klasė (LV) Apgaismojuma laiks (RO) Clasa de protecție (SK) Trieda ochrany (UA) Клас захисту
- 6. Miejsce montażu**
(CZ) Místo instalace (DE) Installationsort (EE) Paigalduskoht (FI) Asennuspaikka (GB) Installation location (HR) Mjesto instalacije (HU) Telepítési hely (IT) Posizione di installazione (LT) Montavimo vieta (LV) Uzstādīšanas vieta (RO) Locul de instalare (SK) Miesto inštalácie (UA) Місце установки
- 7. Wymienne źródło światła**
(CZ) Vyměnitelný zdroj světla (DE) Austauschbare Lichtquelle (EE) Vahetatav valgusallikas (FI) Vaihdeettava valonlähde (GB) Replaceable light source (HR) Zamjenjivi izvor svjetla (HU) Cserélhető fényforrás (IT) Sorgente luminosa sostituibile (LT) Keičiamas šviesos šaltinis (LV) Maināms gaismas avots (RO) Sursă de lumină înlocuibilă (SK) Vymeniteľný zdroj svetla (UA) Змінне джерело світла
- 8. Używać wewnątrz pomieszczeń**
(CZ) Používejte v interiéru (DE) Im Innenbereich verwenden (EE) Kasutage siseruumides (FI) Käytää sisätiloissa (GB) Use indoors (HR) Koristiti u zatvorenom prostoru (HU) Használja beltérben (IT) Utilizzare in ambienti chiusi (LT) Naudoti patalpose (LV) Izmantot iekšelpās (RO) Utilizați în interior (SK) Používajte v interiéri (UA) Використовувати в приміщенні



(PL) Symbol kosza - patrz rozdział „OCHRONA ŚRODOWISKA” w instrukcji (CZ) Symbol popelnice - viz kapitola "OCHRANA ŽIVOTNÍHO PROSTŘEDÍ" v návodu (DE) Mülltonnensymbol - siehe Kapitel "UMWELTSCHUTZ" im Handbuch (EE) Prügikasti sümbol – vt juhendi peatükki "KESKONNAKAITSE" (FI) Roskakorisymboli - katso käyttöohjeen luku "YMPÄRISTÖNSUOJELU" (GB) The trash can symbol - see the "ENVIRONMENTAL PROTECTION" section in the manual (HR) Simbol kante za smeće - pogledajte poglavlje "ZAŠTITA ŽIVOTNE SREDINE" u priručniku (HU) Kuka szimbólum – lásd a kézikönyv "KÖRNYEZETVÉDELME" fejezetét (IT) Simbolo cestino - vedere capitolo "PROTEZIONE AMBIENTALE" nel manuale (LT) Šiukšliadėžės simbolis – žr. vadovo skyrių „APLINKOSAUGA“ (LV) Miskastes simbols - skatiet rokasgrāmatas nodaļu "VIDES AIZSARDŽĪBA" (RO) Simbolul coșului de gunoi - vezi secțiunea „PROTECȚIE MEDIULUI” din manual (SK) Symbol smetného koša – pozri časť „OCHRANA ŽIVOTNÉHO PROSTREDIA” v návode (UA) Символ сміттового відра - дивіться розділ «ЗАХИСТ НАВКОЛИШНЬОГО СЕРЕДОВИЩА» в посібнику

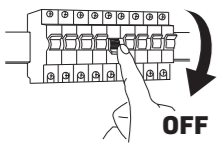



(PL) Montaż powinna wykonać osoba posiadająca odpowiednie uprawnienia. Wszelkie czynności wykonywać przy odłączonym zasilaniu. (CZ) Instalaci by měla provádět osoba s odpovídající kvalifikací. Všechny činnosti provádějte s odpojeným napájením. (DE) Die Installation sollte von einer Person mit entsprechender Qualifikation durchgeführt werden. Führen Sie alle Tätigkeiten bei ausgeschalteter Stromversorgung durch. (EE) Paigaldamise peaks tegema vastava kvalifikatsiooniga isik. Tehke kõik tegevused väljalülitatud vooluga. (FI) Asennuksen saa suorittaa henkilö, jolla on asianmukainen pätevyys. Suorita kaikki toiminnot virtakatkaistuna. (GB) Installation should be performed by a person with appropriate qualifications. Carry out all activities with the power disconnected. (HR) Instalaciju treba izvršiti osoba s odgovarajućim kvalifikacijama. Sve radnje izvodite s isključenim napajanjem. (HU) A telepítést megfelelő képesítéssel rendelkező személynek kell elvégeznie. Minden tevékenységet áramtalanított állapotban végezzen. (IT) L'installazione deve essere eseguita da una persona con qualifiche adeguate. Svolgere tutte le attività con l'alimentazione scollegata. (LT) Montavimą turėtų atlikti atitinkamą kvalifikaciją turintis asmuo. Visą veiklą atlikti atjungę maitinimą. (LV) Uzstādīšana jāveic personai ar atbilstošu kvalifikāciju. Veiciet visas darbības ar atslēgtu strāvu. (RO) Instalarea trebuie efectuată de o persoană cu calificarea corespunzătoare. Efectuați toate activitățile cu alimentarea deconectată. (SK) Inštaláciu by mala vykonávať osoba s príslušnou kvalifikáciou. Všetky činnosti vykonávajúť s odpojeným napájaním. (UA) Монтаж має виконувати особа з відповідною кваліфікацією. Виконуйте всі дії при відключеному живленні.



GU10 LED
max 10W
220-240V
~50/60Hz

(PL) Brak w zestawie. Dokup oddzielnie. (CZ) Není v ceně. Koupit samostatně. (DE) Nicht enthalten. Separat kaufen. (EE) Ei sisalda. Osta eraldi. (FI) Ei sisälly. Osta erikseen. (GB) Not included. Buy separately. (HR) Nije uključeno. Kupujte zasebno. (HU) Nem tartalmazza. Vásároljon külön. (IT) Non incluso. Acquista separatamente. (LT) Neįtrauktos. Pirkti atskirai. (LV) Nav iekļauts. Pērciet atsevišķi. (RO) Nu este inclus. Cumpărați separat. (SK) Nezahrňa. Kúpiť samostatne. (UA) Не входить. Купуйте окремо.



OSTRZEŻENIE:
Ryzyko udławienia

To urządzenie może zawierać małe części stwarzające ryzyko udławienia dla dzieci poniżej 3 lat. Utrzymuj drobne elementy poza zasięgiem dzieci.



OSTRZEŻENIE:
Chroń przed małymi dziećmi

Urządzenie i jego akcesoria nie są zabawkami. Nie dawaj ich do zabawy małym dzieciom, ponieważ mogą one zrobić krzywdę sobie lub innym lub uszkodzić urządzenie. Urządzenie, wszystkie jego części oraz akcesoria należy przechowywać w miejscu niedostępnym dla małych dzieci.

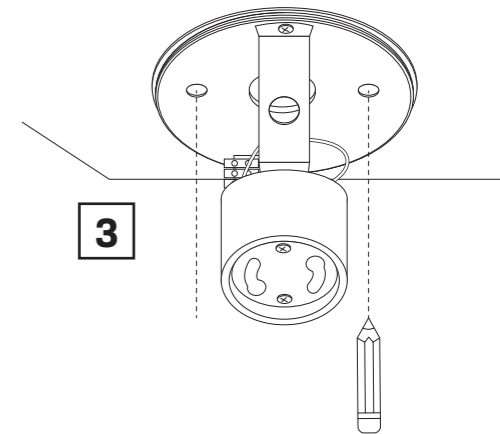
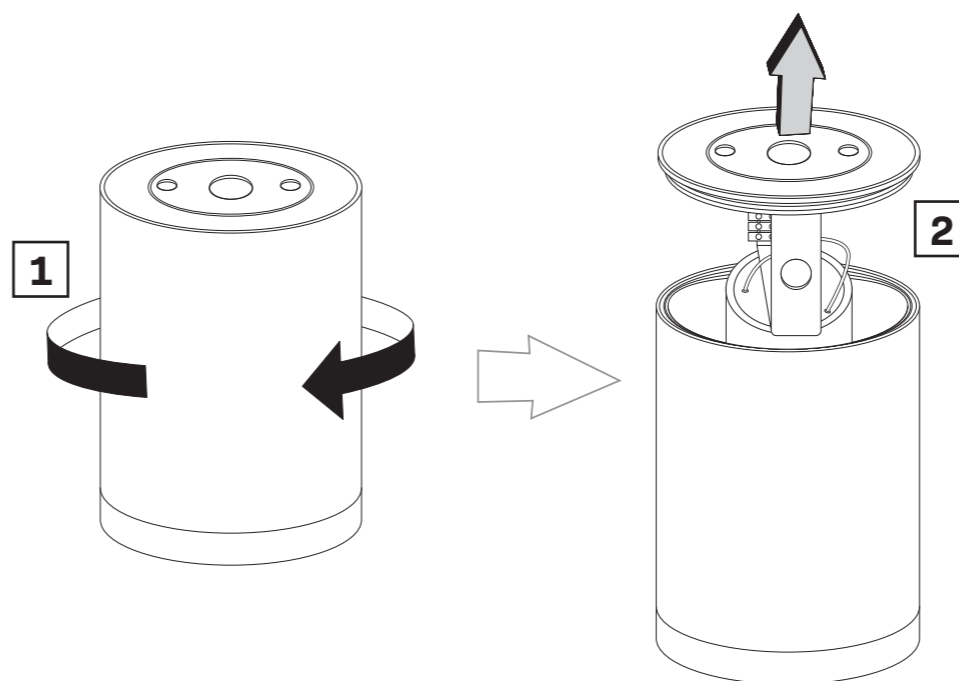

i Zaznacz ołówkiem miejsca wiercenia
(CZ) Označte si místo vrtání tužkou (DE) Markieren Sie die Bohrstelle mit einem Bleistift (EE) Märkige puurimiskoht pliiatsiga (FI) Merkitse porauspaikka lyijykynällä (GB) Mark the drilling location with a pencil (HR) Olovkom označite mjesto bušenja (HU) Jelölje meg ceruzával a fúrás helyét (IT) Segnare il punto di foratura con una matita (LT) Pieštuku pažymėkite gręžimo vietą (LV) Atzīmējiet urbšanas vietu ar zīmuli (RO) Marcați locul de găurire cu un creion (SK) Označte miesto vrtania ceruzkou (UA) Позначте місце свердління олівцем

